

Mod. G7800 - Raccords Série 7000 - Automatisation

Code de produit: G7800 4-8

Date de création de la fiche technique : 22/05/26

Vérifiez le document le plus récent en ligne [cliquez ici](#)



■ DONNÉES TECHNIQUES

Mod.	G7800 4-8
------	-----------

Mod. G7800 - Raccords Série 7000 - Automatisation

Code de produit: G7800 4-8

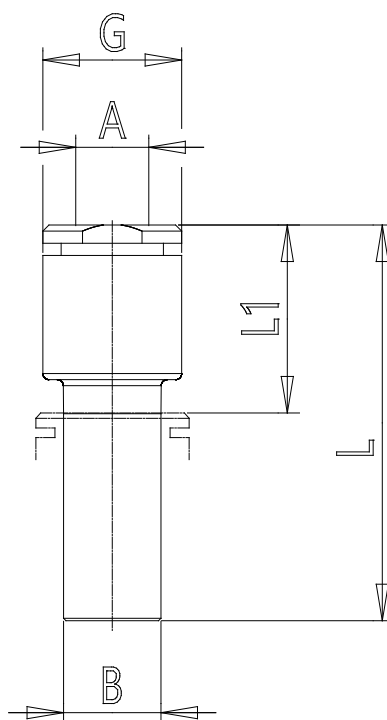

DIMENSIONS

A (mm)	4
B (mm)	8
G (mm)	9.3
L (mm)	31.0
L1 (mm)	14.5
Poids (g)	2.0