

Chape sphérique de tige - Mod. TR

Code de produit: GY-20

Date de création de la fiche technique : 21/05/26

Vérifiez le document le plus récent en ligne [cliquez ici](#)



■ DONNÉES TECHNIQUES

Mod.	GY-20
------	-------

Chape sphérique de tige - Mod. TR

Code de produit: GY-20

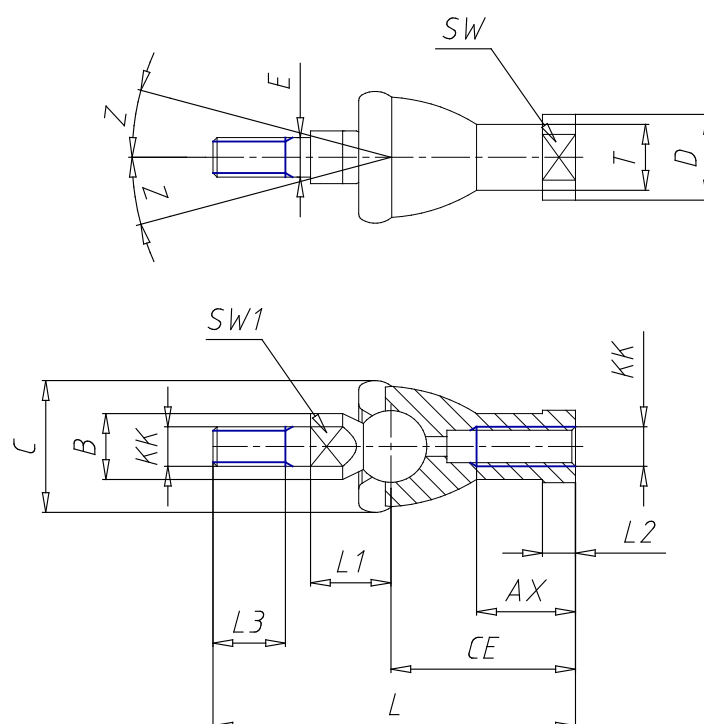

DIMENSIONS

KK	M 8x1.25
L (mm)	65
CE (mm)	32
L2 (mm)	5.0
AX (mm)	16
E (mm)	8
Ø B (mm)	12
Ø C (mm)	24
Ø T (mm)	12.5
Ø D (mm)	16
L1 (mm)	16.0
L3 (mm)	12
SW1 (mm)	10
SW (mm)	14
Z (mm)	15