

Kit capteurs magnétiques - Mod. M-CGSP

Code de produit: M-CGSP-32

Date de création de la fiche technique : 21/05/26

Vérifiez le document le plus récent en ligne [cliquez ici](#)



■ DONNÉES TECHNIQUES

Mod.	M-CGSP-32
------	-----------

Kit capteurs magnétiques - Mod. M-CGSP

Code de produit: M-CGSP-32

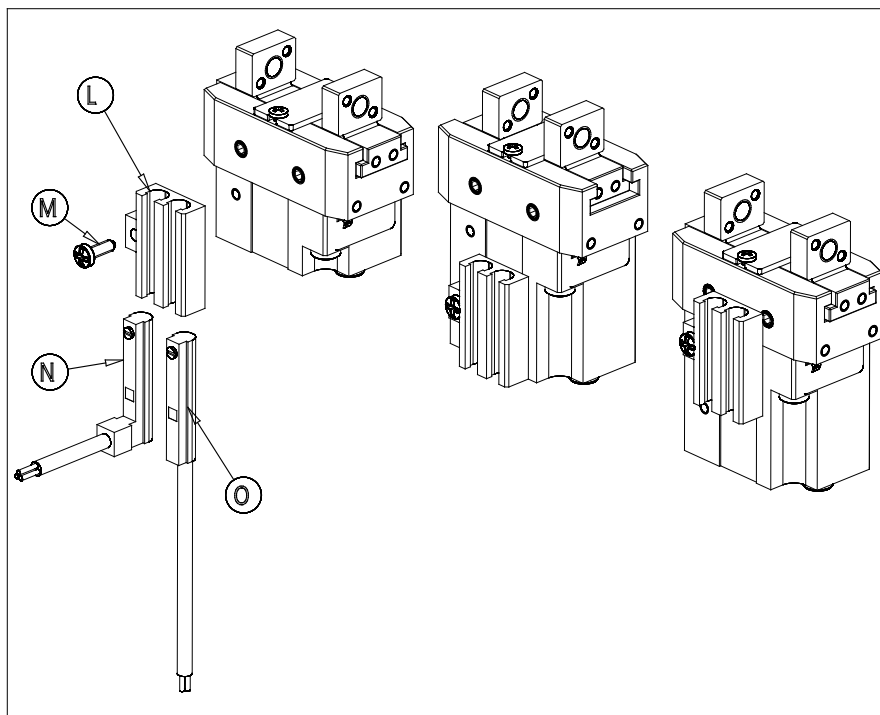

DIMENSIONS

M	M2x6
N	CSD-...