

## Mini-chariots pneumatiques - Serie MSN

Code de produit: MSN10-20

Date de création de la fiche technique : 22/05/26

Vérifiez le document le plus récent en ligne [cliquez ici](#)

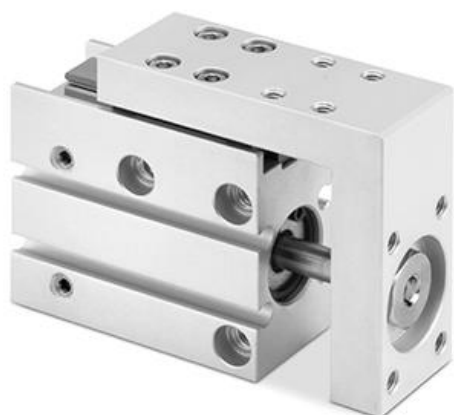

### ■ DONNÉES TECHNIQUES

Serie	MSN
Alésage (mm)	10

## Mini-chariots pneumatiques - Serie MSN

Code de produit: MSN10-20

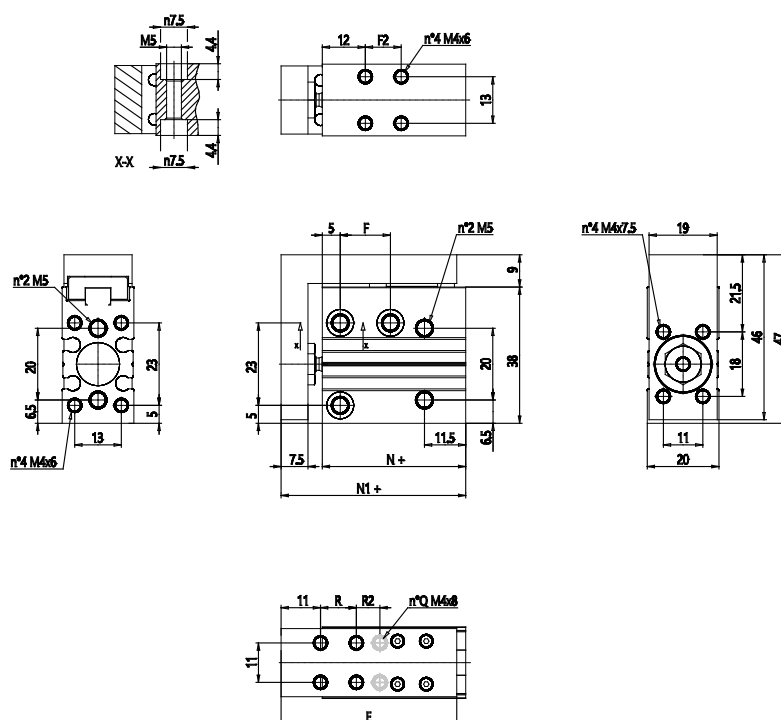

### DIMENSIONS

F2 (mm)	25
F (mm)	24.000
R (mm)	20.000
R2 (mm)	-
E (mm)	59.000
N+ (mm)	55.0
N1+ (mm)	66.5
Q (mm)	4.000