

## Mini-chariots pneumatiques - Serie MSN

Code de produit: MSN6-25

Date de création de la fiche technique : 22/05/26

Vérifiez le document le plus récent en ligne [cliquez ici](#)

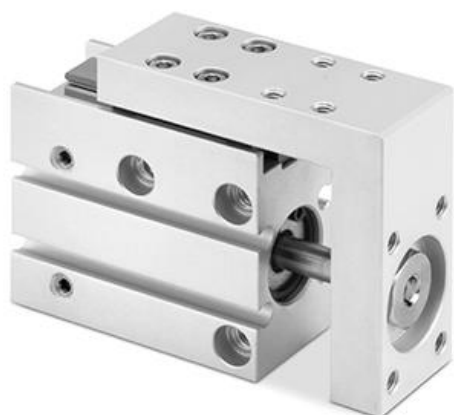

### ■ DONNÉES TECHNIQUES

Serie	MSN
Alésage (mm)	6

## Mini-chariots pneumatiques - Serie MSN

Code de produit: MSN6-25

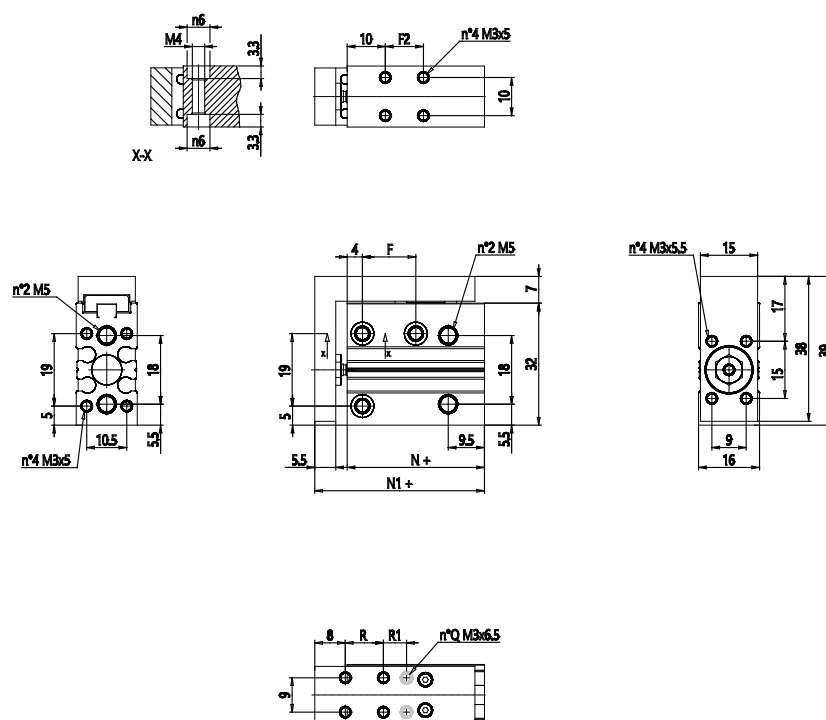

### DIMENSIONS

F2 (mm)	30
F (mm)	30.000
R (mm)	30.000
R2 (mm)	-
E (mm)	62.000
N+ (mm)	56.0
N1+ (mm)	64.5
Q (mm)	4.000