

Micro-régulateurs de pression Séries TC - Serie TC

Code de produit: TC1-R11-C-V-OX2

Date de création de la fiche technique : 22/05/26

Vérifiez le document le plus récent en ligne [cliquez ici](#)



■ DONNÉES TECHNIQUES

Série	TC
TAILLE	1
Régulateur	R
PRESSION DE SERVICE	1= 0-0.5 bar
TYPE DE CONSTRUCTION	1 = sans décompression
RACCORDS	C = Cartouche
SCELLES	V= FKM
VERSIONS	OX2 = pour oxygène (résidus non volatiles inférieurs à 33 mg/m ²)

Micro-régulateurs de pression Séries TC - Serie TC

Code de produit: TC1-R11-C-V-OX2

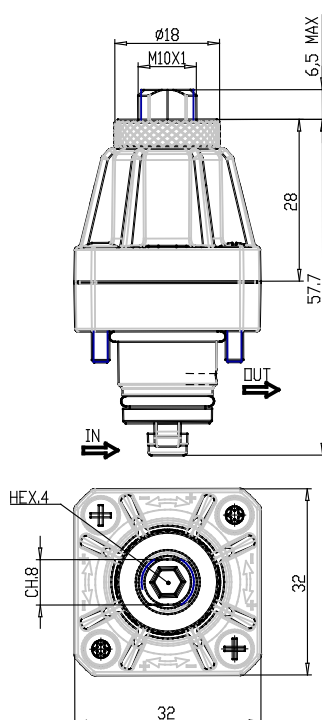

DIMENSIONS

Série	TC
TAILLE	1
Régulateur	R
PRESSION DE SERVICE	1= 0-0.5 bar
TYPE DE CONSTRUCTION	1 = sans décompression
RACCORDS	C = Cartouche
SCELLES	V= FKM
VERSIONS	OX2 = pour oxygène (résidus non volatiles inférieurs à 33 mg/m ²)