

Mod. X2003 - Raccords en acier inoxydable série X2000

Code de produit: X2003 1/8

Date de création de la fiche technique : 22/05/26

Vérifiez le document le plus récent en ligne [cliquez ici](#)



■ DONNÉES TECHNIQUES

Mod.	X2003 1/8
------	-----------

Mod. X2003 - Raccords en acier inoxydable série X2000

Code de produit: X2003 1/8

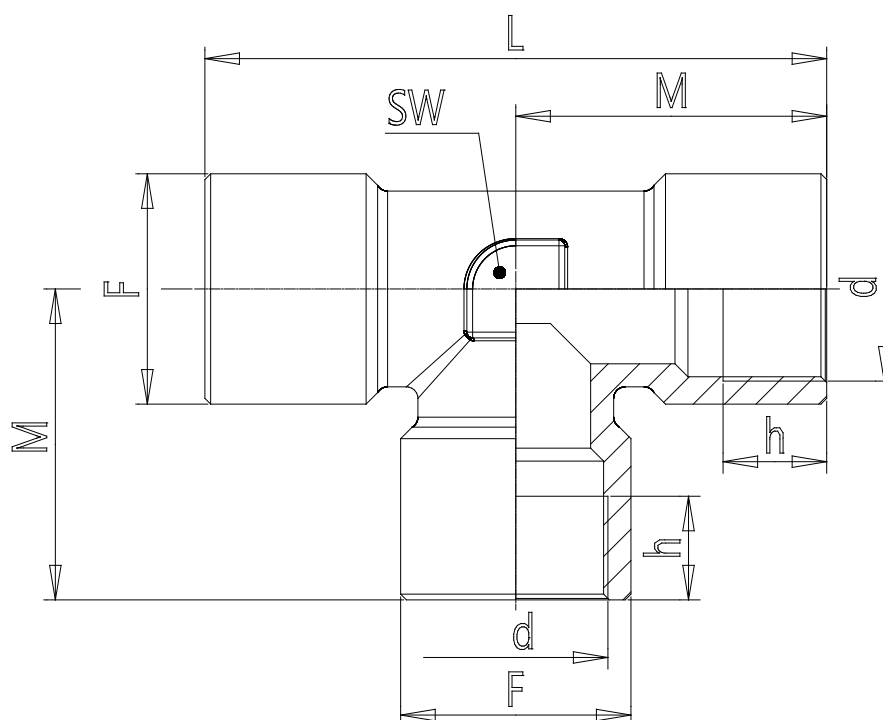

DIMENSIONS

d	G1/8
F (mm)	13
h (mm)	7
L (mm)	37
M (mm)	18.5
SW (mm)	12