

Mod. X2003 - Raccords en acier inoxydable série X2000

Code de produit: X2003 3/8

Date de création de la fiche technique : 22/05/26

Vérifiez le document le plus récent en ligne [cliquez ici](#)



■ DONNÉES TECHNIQUES

Mod.	X2003 3/8
------	-----------

Mod. X2003 - Raccords en acier inoxydable série X2000

Code de produit: X2003 3/8

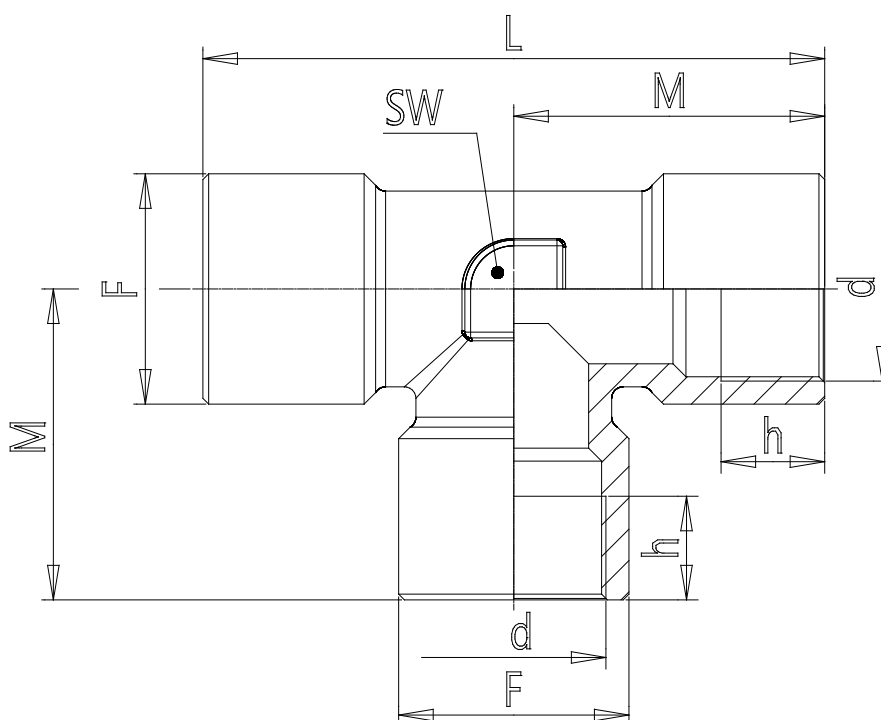

DIMENSIONS

d	G3/8
F (mm)	20
h (mm)	12
L (mm)	54
M (mm)	27.0
SW (mm)	15