

Mod. X6500 - Raccords série X6000

Code de produit: X6500 8-1/8

Date de création de la fiche technique : 22/05/26

Vérifiez le document le plus récent en ligne [cliquez ici](#)



■ DONNÉES TECHNIQUES

Mod.	X6500 8-1/8
------	-------------

Mod. X6500 - Raccords série X6000

Code de produit: X6500 8-1/8

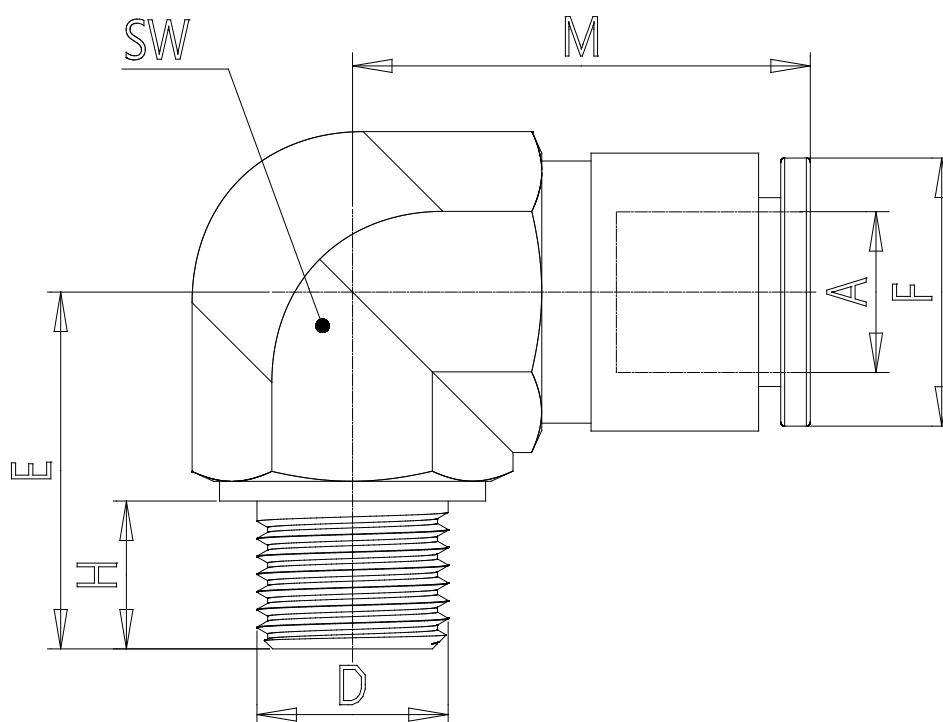

DIMENSIONS

A (mm)	8
D	R1/8
E (mm)	18.2
F (mm)	14.0
H (mm)	7.5
M (mm)	23.2
SW (mm)	14