

Mod. X6540 - Raccords série X6000

Code de produit: X6540 12

Date de création de la fiche technique : 22/05/26

Vérifiez le document le plus récent en ligne [cliquez ici](#)



■ DONNÉES TECHNIQUES

Mod.	X6540 12
------	----------

Mod. X6540 - Raccordi série X6000

Code de produit: X6540 12

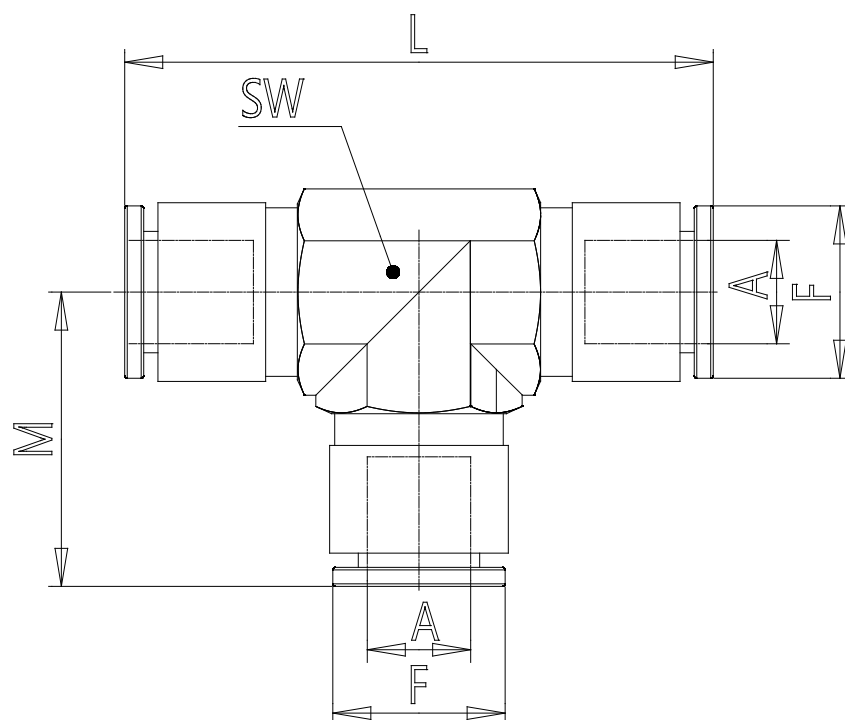

DIMENSIONS

A (mm)	12
F (mm)	19.5
L (mm)	53.4
M (mm)	26.7
SW (mm)	19