

Valvole ad azionamento manuale - Serie 1,3,4

Codice prodotto: 368-900

Data di creazione del data sheet: 13/05/26 15.19

Verifica il documento più aggiornato online [clicca qui](#)



SCHEDA TECNICA

Mod.	368-900
Forza d'azionamento (N)	5
Pressione d'esercizio (bar)	-0.9÷10
Portata (NI/min)	700

Valvole ad azionamento manuale - Serie 1,3,4

Codice prodotto: 368-900

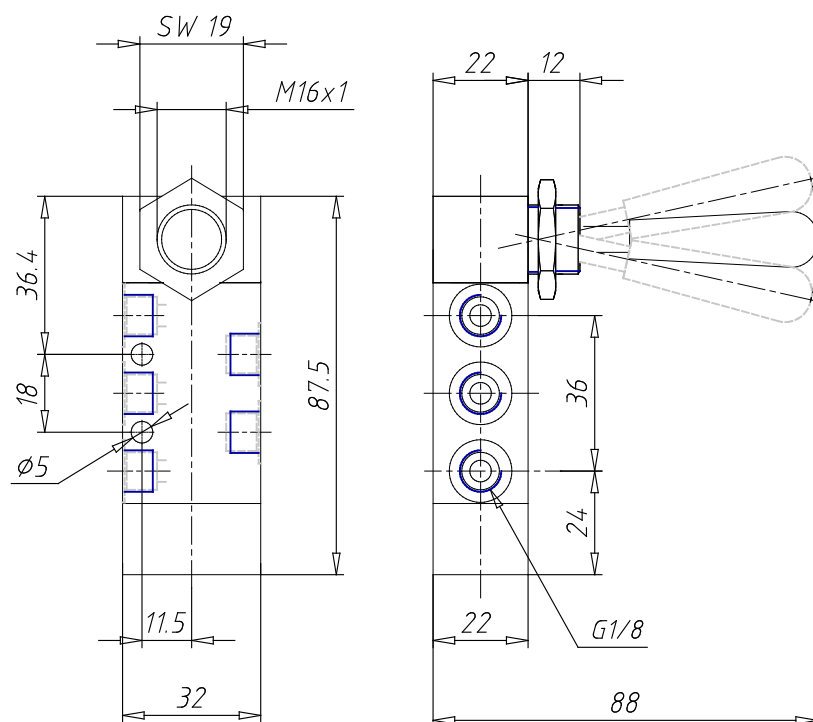

DIMENSIONI

Mod.	368-900
Forza d'azionamento (N)	5
Pressione d'esercizio (bar)	-0.9÷10
Portata (NI/min)	700