

Ancoraggio a piedini - Mod. B-6E

Codice prodotto: B-6E-40

Data di creazione del data sheet: 15/05/26 09.19

Verifica il documento più aggiornato online [clicca qui](#)



SCHEDA TECNICA

Mod.	B-6E-40
-------------	---------

Ancoraggio a piedini - Mod. B-6E

Codice prodotto: B-6E-40

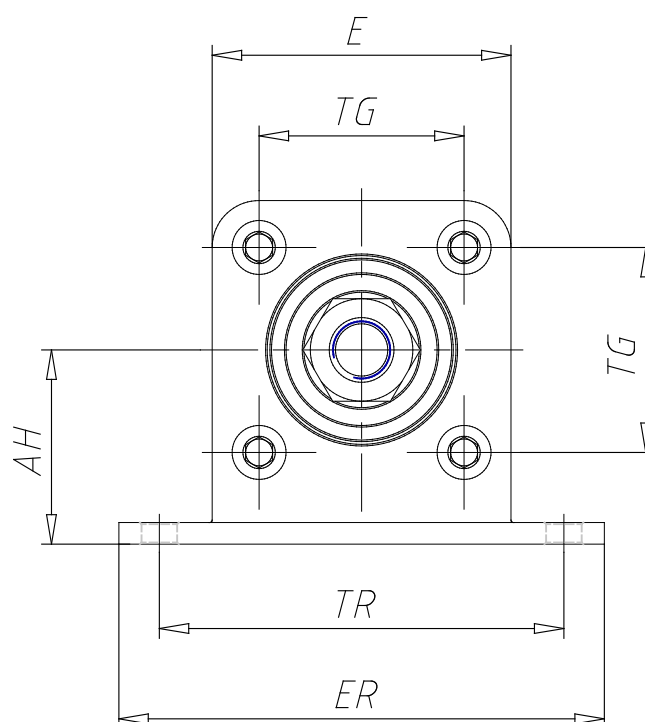

DIMENSIONI

SA (mm)	181
XA (mm)	194.5
AH (mm)	36
TG (mm)	38.0
TR (mm)	75
AT (mm)	4
AU (mm)	19.5
AO (mm)	12.5
AB (mm)	6.6
ER (mm)	90
E (mm)	55.4
Peso (g)	340