

Moltiplicatore di pressione - Serie BPA

Codice prodotto: BPA-040-R1

Data di creazione del data sheet: 15/05/26 09.28

Verifica il documento più aggiornato online [clicca qui](#)



SCHEDA TECNICA

Serie	BPA
Taglia	040
Regolatore	R1 = Con regolatore (P.IN 2-8 bar - P.OUT 0-10 bar)

Moltiplicatore di pressione - Serie BPA

Codice prodotto: BPA-040-R1

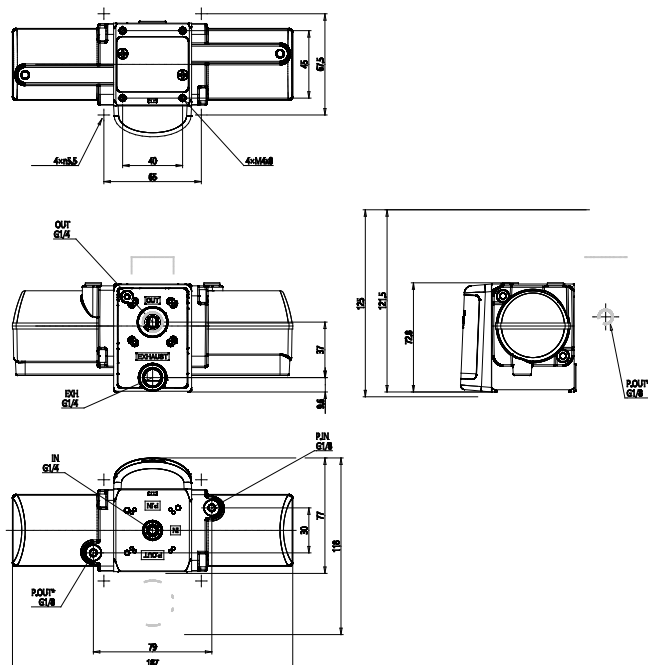

DIMENSIONI

Serie	BPA
Taglia	040
Regolatore	R1 = Con regolatore (P.IN 2-8 bar - P.OUT 0-10 bar)