

Cavo angolare per alimentazione elettrica - Mod. CS-LR

Codice prodotto: CS-LR05HB-D500

Data di creazione del data sheet: 15/05/26 10.32

Verifica il documento più aggiornato online [clicca qui](#)



SCHEDA TECNICA

Mod.	CS-LR05HB-D500
-------------	----------------

Cavo angolare per alimentazione elettrica - Mod. CS-LR

Codice prodotto: CS-LR05HB-D500

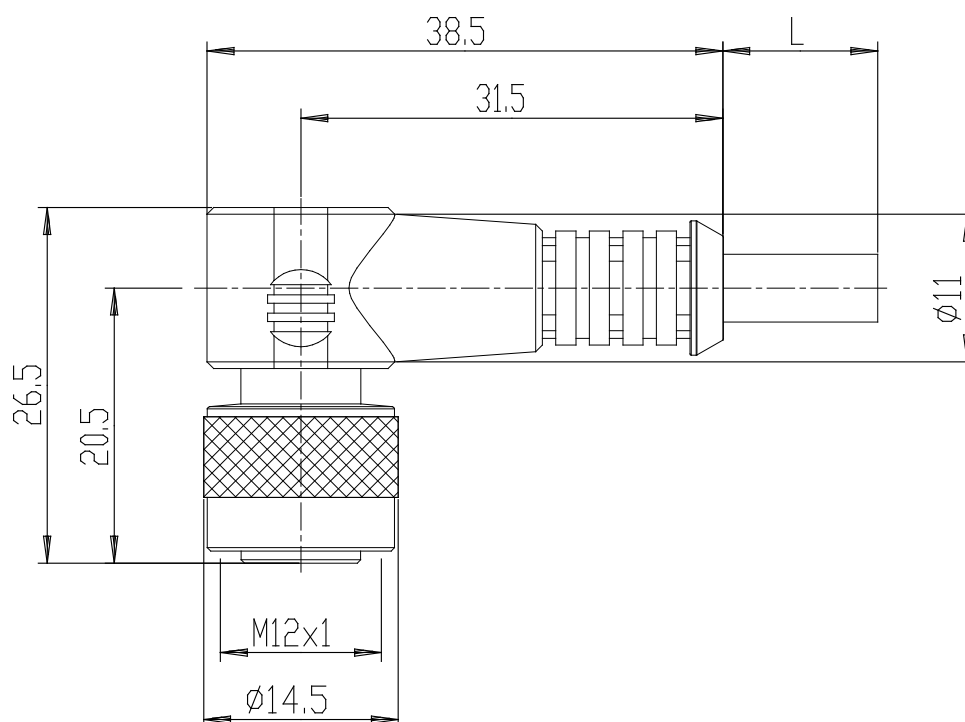

DIMENSIONI

Mod.	CS-LR05HB-D500
------	----------------