

## Ancoraggio a cerniera femmina anteriore - Mod. H e C-H

Codice prodotto: H-41-32

Data di creazione del data sheet: 13/05/26 15.40

Verifica il documento più aggiornato online [clicca qui](#)



### ■ SCHEDA TECNICA

Mod.	H-41-32
------	---------

## Ancoraggio a cerniera femmina anteriore - Mod. H e C-H

Codice prodotto: H-41-32

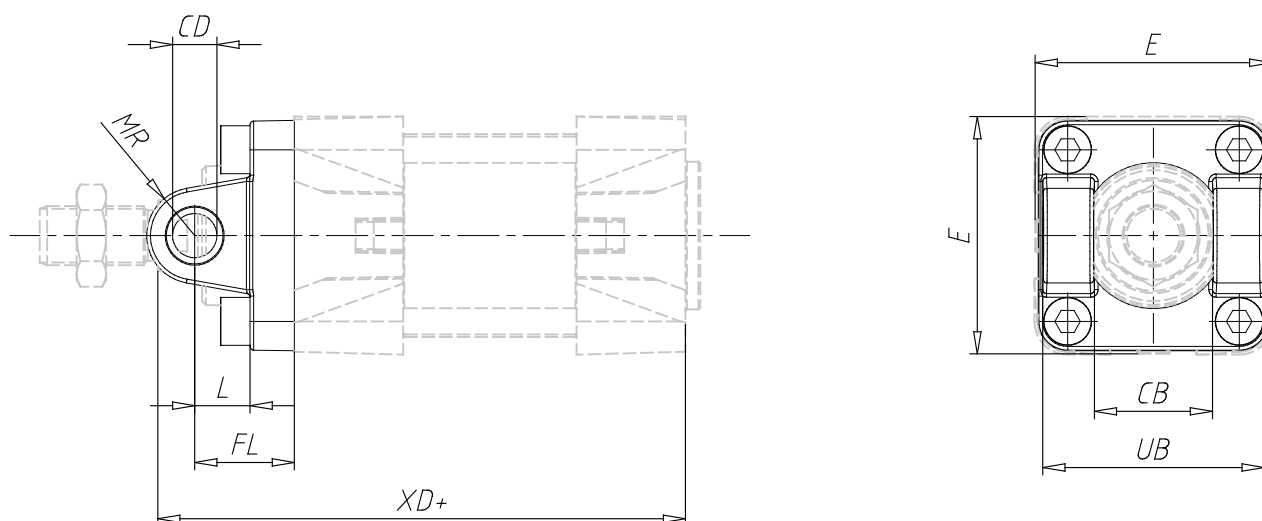

### DIMENSIONI

CB (mm)	26.0
UB (mm)	46.5
E (mm)	47.0
XD (mm)	120
FL (mm)	22
L (mm)	12.5
CD (mm)	10
MR (mm)	10
Coppia di serraggio	5 Nm