

Kit fissaggio sensori induttivi - Mod. I-CGSP

Codice prodotto: I-CGSP-25

Data di creazione del data sheet: 13/05/26 15.24

Verifica il documento più aggiornato online [clicca qui](#)



SCHEDA TECNICA

Mod.	I-CGSP-25
------	-----------

Kit fissaggio sensori induttivi - Mod. I-CGSP

Codice prodotto: I-CGSP-25

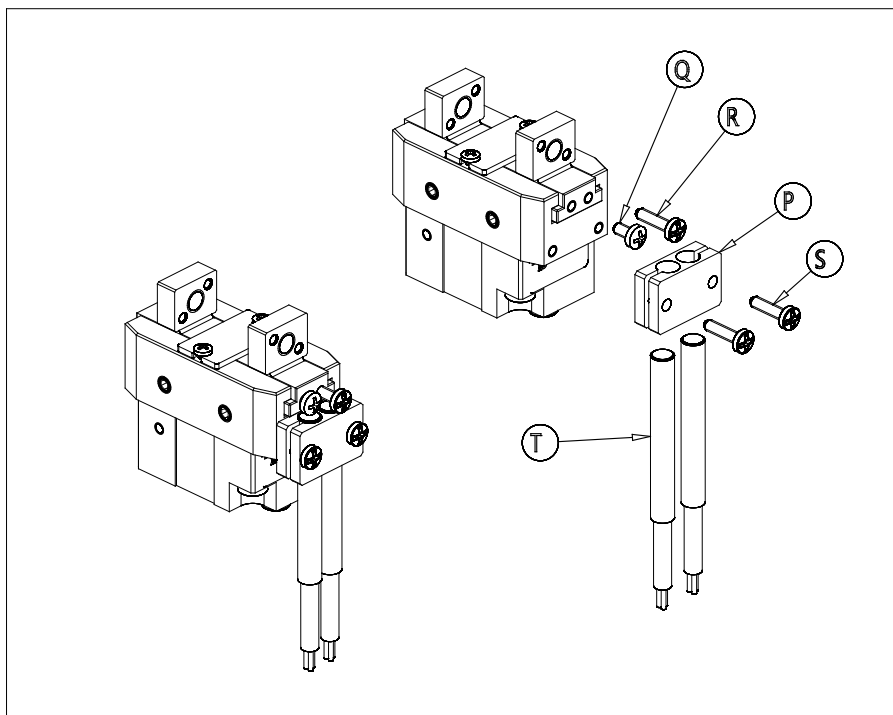

DIMENSIONI

Q	M2x4
R	M2x8
S	M2x8
T (mm)	Ø4