

## Mini slitte pneumatiche - Serie MSN

Codice prodotto: MSN10-25

Data di creazione del data sheet: 15/05/26 10.29

Verifica il documento più aggiornato online [clicca qui](#)

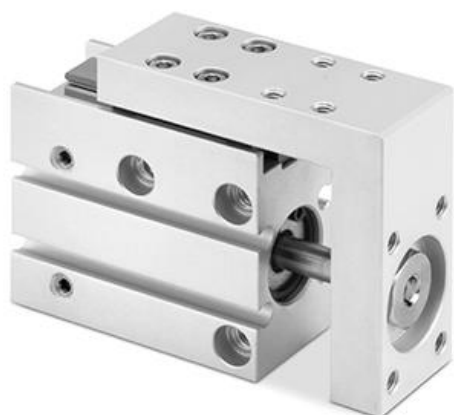

### **SCHEDA TECNICA**

<b>Serie</b>	MSN
<b>Taglia (mm)</b>	10

## Mini slitte pneumatiche - Serie MSN

Codice prodotto: MSN10-25

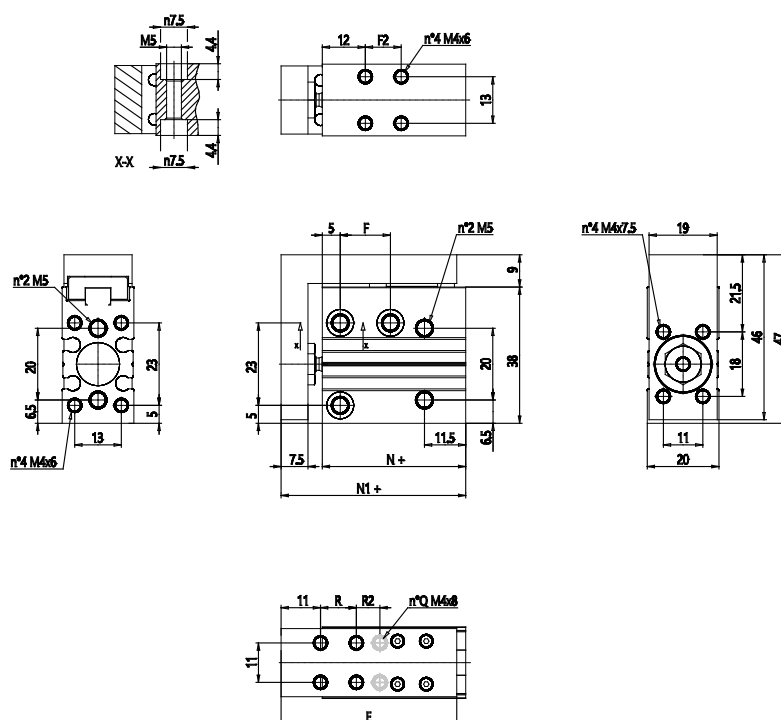

### DIMENSIONI

F2 (mm)	30
F (mm)	30.000
R (mm)	30.000
R2 (mm)	-
E (mm)	69.000
N+ (mm)	60.0
N1+ (mm)	71.5
Q (mm)	4.000