

Mini slitte pneumatiche - Serie MSN

Codice prodotto: MSN6-15

Data di creazione del data sheet: 15/05/26 10.27

Verifica il documento più aggiornato online [clicca qui](#)



SCHEDA TECNICA

Serie	MSN
Taglia (mm)	6

Mini slitte pneumatiche - Serie MSN

Codice prodotto: MSN6-15

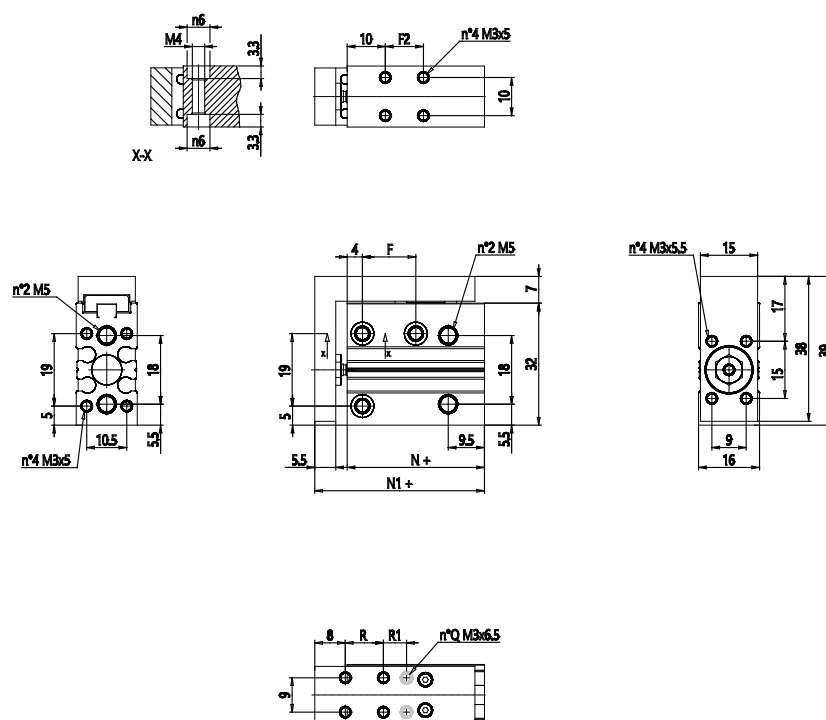

DIMENSIONI

F2 (mm)	20
F (mm)	24.000
R (mm)	20.000
R2 (mm)	-
E (mm)	52.000
N+ (mm)	46.0
N1+ (mm)	54.5
Q (mm)	4.000